



GRE ELEKTROMOS MEDENCETISZTÍTÓ

- ▶ EN ELECTRIC CLEANER
- ▶ ES LIMPIAFONDOS ELÉCTRICO
- ▶ FR NETTOYEUR DE FOND ÉLECTRIQUE
- ▶ DE ELEKTROBECKENREINIGER
- ▶ IT PULITORE ELETTRICO
- ▶ NL ELEKTRISCHE ZWEMBADREINIGER
- ▶ PT LIMPAFUNDOS ELÉCTRICO



Használati útmutató

Instruction Manual - Manual de Instrucciones Manuel d'instructions - Bedienungsanleitung Manuale delle istruzioni - Handleiding met instructies Manual de instruções

Fenntartjuk a jogot, hogy előzetes értesítés nélkül megváltoztassuk a jelen dokumentum cikkeinek vagy tartalmának egészét.

We reserve to change all of part of the articles or contents of this document, without prior notice.

Nos reservamos el derecho de cambiar total o parcialmente las características de nuestros artículos o contenido de este documento sin previo aviso.

Nous nous réservons le droit de modifier totalement ou en partie les caractéristiques de nos articles ou le contenu de ce document sans pré avis.

Wir behalten uns das recht vor die eigenschaften unserer produkte oder den inhalt diese prospektes teilweise oder wollstanding, ohne vorherige benachichtigung su andern.

Ci riservamo il diritto di cambiare totalmente o parzialmente le caratteristiche tecniche dei nostri prodotti ed il contenuto di questo documento senza nessun preavviso.

Wij behouden ons het recht voor geheel of gedeeltelijk de kenmerken van onze artikelen of de inhoud van deze handleiding zonder voorafgaand bericht te wijzigen.

Reservamo-nos no direito de alterar, total ou parcialmente as características os nossos artigos ou o conteúdo deste documento sem aviso prévio.

DISTRIBUTED BY / DISTRIBUIDO POR / DISTRIBUÉ PAR / VERTRIEB DURCH / DISTRIBUITO DA / DISTRIBUÍDO POR:

MANUFACTURAS GRE, S.A. ARITZ BIDEA Nº 57 BELAKO INDUSTRIALDEA, APARTADO 69 - 48100 MUNGUIA (VIZCAYA) ESPAÑA Nº Reg. Ind. 48-06762

MADE IN CHINA / FABRICADO EN CHINA / FABRIQUÉ AU CHINE / HERGESTELLT IN CHINA / PRODOTTO IN CHINA / FABRICADO NA RPC

ELEKTRÓMOS MEDENCEPORSZÍVÓ

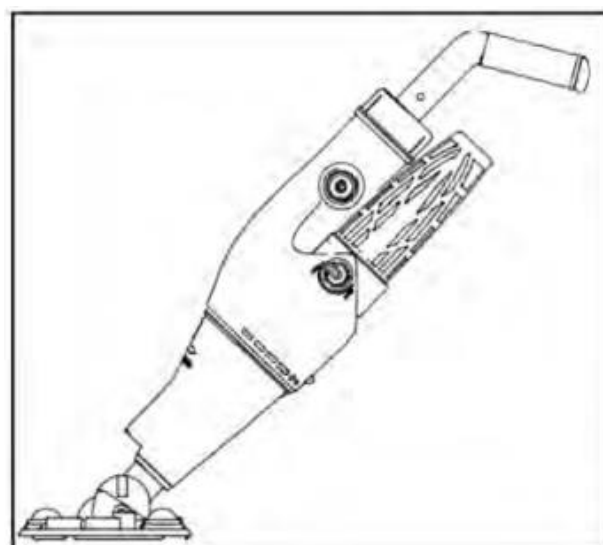
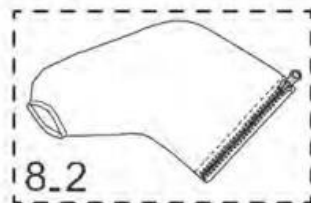
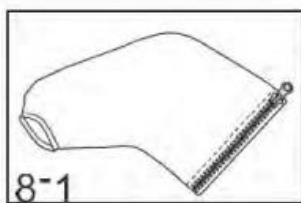
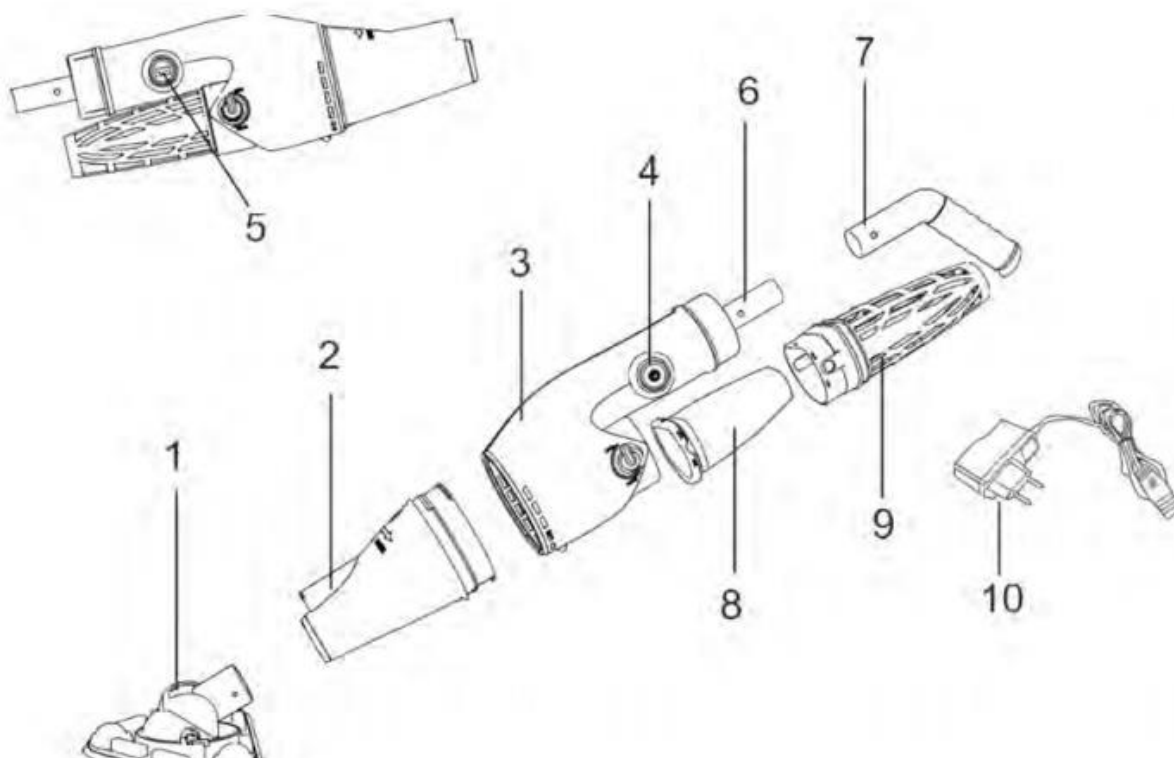

Akkumulátor: 11.1 V DC, 5000 mAh

Töltőfeszültség: 12.6V DC, 1000mAh

Motor feszültség: 12 V DC

- | | |
|--|---------------------------|
| 1. Porszívófej | 5. Indítógomb |
| 2. Átlátszó szívófej rész | 6. Átlátszó szívófej rész |
| 2.1 Kis mikroszűrő zsák | 7. Fogantyú |
| 2.2 Nagy mikroszűrő zsák
(választható, nem tartozéka a csomagnak) | 8. Kosár |
| 3. Géptörzs | 9. Szabvány szűrőzsák |
| 4. Nyélcsatlakozó | 10. Töltő |

BIZTONSÁGI FIGYELMEZTETÉSEK ÉS UTASÍTÁSOK

Olvassa el és kövesse a kézikönyvben és a berendezésen található összes utasítást. Ennek elmulasztása súlyos vagy halálos sérülést is okozhat

FIGYELEM!

- Fontos megérteni a készülék biztonságos használatára vonatkozó utasításokat, az esetleges veszélyeket és a felügyeletre vonatkozó szabályokat, mivel a készüléket a 12 éves vagy idősebb gyerekek és a csökkent fizikai vagy érzékszervi képességgel rendelkezők is használhatják, akiknél fennáll a tudás és a tapasztalat hiánya. A gyermekek nem játszhatnak a készülékkel.
- A takarítást és karbantartását a gyermekek felügyelet nélkül nem végezhetik. A készüléket csak akkor szabad használni, ha a tápegység mellékelve van.
- **AZ ESZKÖZ NEM JÁTÉK.** A gyermekeket felügyelni kell annak érdekében, hogy ne játsszanak a tisztítóval és tartozékaival. Soha ne engedje, hogy a gyermekek működésbe hozzák a terméket. A medencetisztítót és tartozékait gyermekektől elzárva tárolja.
- Működtetés előtt győződjön meg róla, hogy a tisztító teljesen belemerül-e a vízbe. Amint a vízből kiemelkedik, a készülék automatikusan leáll.
- Maximális működési mélység: 3 méter.
- Üzemi vízhőmérséklet: 4°C – 35°C.
- Bármilyen külső sérülést tapasztal, **NE HASZNÁLJA** a készüléket.
- Fontos, hogy minél hamarabb cserélje az alkatrészeket, amennyiben meghibásodnak. Csak a forgalmazó vagy a gyártó által hitelesített alkatrészeket használja.
- Válassza le a készüléket a töltőről, és győződjön meg róla, hogy ki van kapcsolva, mielőtt beindítaná.
- **NE HASZNÁLJA A KÉSZÜLÉKET**, amennyiben emberek vagy kisállatok tartózkodnak a medencében.
- **A SZÍVÓCSŐ BESZORULÁSÁNAK KOCKÁZATA.** Ez a tisztító szívóhatást generál. Kerülje a haj, test és laza ruházat érintkezését a működő szívórészsel.
- Soha ne helyezzen testrészeket, ruházatot vagy más tárgyakat a tisztító nyílásaiba és mozgó részeibe.
- **NE** használja ezt az eszközt mérgező anyagok, gyúlékony vagy éghető folyadékok, például benzin felszedésére és **NE HASZNÁLJA** gyúlékony és robbanásveszélyes gázok környezetében.
- Soha ne kísérelje meg önállóan szétszerelni a készüléket.
- Semmilyen körülmények között ne kíséreljen meg egyedül motort, járókereket cserélni vagy a készüléket szétszerelni.

Töltő

Csak az eredeti töltőt használja.

Kizárólag beltéri használatra. A töltőt nem szabad kültéren használni, és ne legyen esőnek, páranak, bármilyen folyadéknak vagy hőnek kitéve.

Gyermekektől elzárva tárolandó.

Bármilyen külső sérülést vesz észre a készüléken, ne használja.

NE HASZNÁLJA se a töltőt, se a készüléket nedves kézzel vagy mezítláb!

Használat után húzza ki a töltőt!

Ha a tápkábel sérült, azt a gyártónak vagy szervizének, vagy egy hasonlóan képzett személynek kell kicserélnie a veszély elkerülése érdekében.

Töltés előtt győződjön meg arról, hogy a készülék és a töltője teljesen száraz.

FIGYELMEZTETÉS!

Ezt a terméket csak víz alatti használatra tervezték, nem univerzális porszívóként való használatra.

A saját medencéjén kívül máshol **NE HASZNÁLJA!**

Használja a termékkel szállított eredeti tartozékokat.

Nem ajánlott ezt a készüléket egyidejűleg használni egy másikkal.

Kerülje, hogy a tisztító felszippantsa az éles tárgyak, mert károsíthatják a készüléket és szűrőjét.

Beltérben, tiszta, száraz, jól szellőztethető helyen töltsse fel a készüléket.

Ha hosszabb ideig nem használja a terméket, válassza le a töltőről, használjon száraz ruhát a készülék és tartozékainak tisztításához és szárításához.

Tárolja jól szellőző helyen, távol a napfénytől, a gyermekektől, a hőtől, a gyújtóforrásoktól és a medence vegyi anyagaitól. Hosszú távú tárolás esetén soha ne hagyja bedugva a készüléket.

Háromhavonta töltsse fel a készüléket.

Ha nem használja az átlátszó karosszériarészt, vegye le a termékről.

A fenti figyelmeztetések nem tartalmazzák az összes lehetséges kockázatot és súlyos sérülései esetet. A medencetulajdonosoknak mindig fokozott óvatossággal kell eljárniuk a készülék üzemeltetése során.

KEZDETEK

1. A töltő beállítása

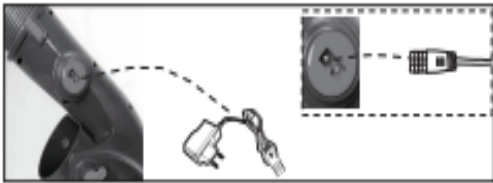

Megjegyzés: Ez a termék csak víz alatt működhet.

MEGJEGYZÉS: Az első használat előtt 5-6 órával töltse fel a készüléket. Általánosan 90 perccel a feltöltés után működtethető.

(1) Csatlakoztassa a töltő egyik végét a konnektorba, és a töltő zölden fog világítani.
(2) Ezután csatlakoztassa a töltő másik végét a VCB50-hez, a töltő pirosan világít, a töltő most működik.

(3) 5-6 órányi töltés után a töltő zöldre vált, és a VCB50 fel van töltve.

(4) Most már használható.

2. Fogantyú összeszerelése

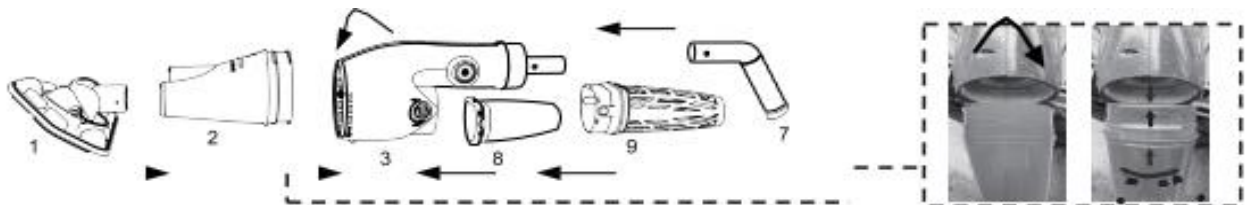

Nyírlírnyban a haladjon az alkatrészek összeszereléséhez, és figyeljen a JELEK-ra a Nyitástól a Zárásig.

(1) Hordozható fogantyú Csatlakozás a termékhez. A hordozható fogantyút a VCB50 felvételére használják így tisztítva falat, lépcsőt, ülőpadot, sarkot.

(A)Ábra

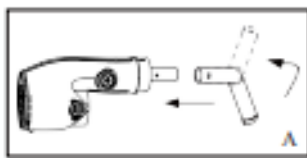

(2) Teleszkópos nyél (nem tartozék) csatlakoztatható a VCB 50-es készülékkel, valamint szabványos teleszkópos nyéllel, a képeken.

(B)Ábra

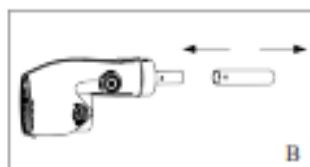

(3) Szükség esetén a nyél a „C” és „D” ábrán látható módon is csatlakoztatható.

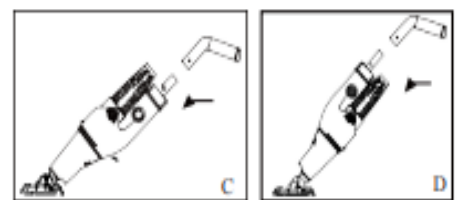

3. Szívófej összeszerelés

Kézzel helyezze a szívófejet közvetlenül a készülék szívónyílásába.

Kérjük, hogy a jobb szívóhatás érdekében a következő utasítások szerint használja az elektromos készüléket:

(1) A kisebb kavicsok és levelek felszedéséhez helyezze be a szívófejet, ahogy az „A” képen látható.

MEGJEGYZÉS: A porszívófej zárható és nyitható, ha a fej nyitva van, 360 fokban elforgatható, így kényelmesebbé teheti a tisztítási munkát. (a1) és (a2) Ábra

(2) Nem kell behelyezni a szívófejet a nagyobb kövek és más nagyobb piszok esetén, ahogy a "B" kép mutatja.



lock



unlock

A szívófejen lévő kefék közvetlenül a fejről kihúzva eltávolíthatók.

A fóliabéléses és üvegszálás medencék esetében ajánlott a keféket a szívófejen tartani, hogy megelőzzük a medence károsodását.

4. Szűrőzsák összeszerelés

4.1 Hogyan válasszunk szűrőzsákokat

(1). Szabvány szűrőzsák

A mindennapos medencetisztításhoz, levelekhez, hajsálakhoz, fákhöz, gyümölcsökhöz használják.

(2). Kis méretű, mikroszűrős zsák

Kisebb törmelékhez, például porokhoz, iszapokhoz használják.

(3). Nagy méretű, mikroszűrős zsák (opcionális, külön lehet megvásárolni)

Piszkos medencékhez vagy sok törmelékhez használják a medencékben, például szezon elején, nagy zápor vagy eső után.

4.2 Hogyan szereljük össze a szabvány szűrőzsákokat

(1). Tegye a szűrőzsákokat a kosárba;

(2). Helyezze be a teljes szűrőkosarat a géptörzsbe;

(3). Zárja be a szűrőkosarat két gombbal a C & D ábra szerint, kérjük, szorosan zárja be a gombokat használat közben.

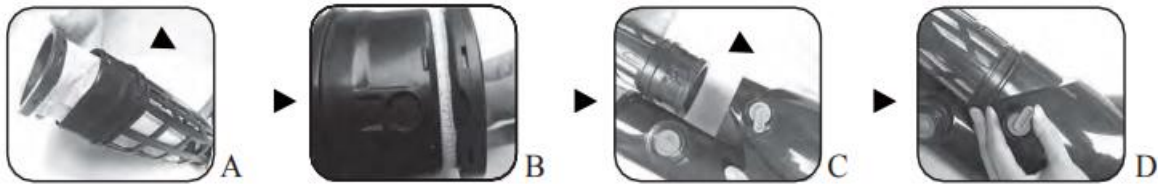

4.3 Hogyan szereljük össze a kisebb és a nagyobb mikroszűrős zsákokat

(1). Kívülről borítsa be a szűrőzsákkal a kosarat;

(2). Helyezze be a teljes szűrőkosarat a géptörzsbe;

(3). Zárja be a szűrőkosarat két gombbal a C & D ábra szerint, kérjük, szorosan zárja be a gombokat használat közben.

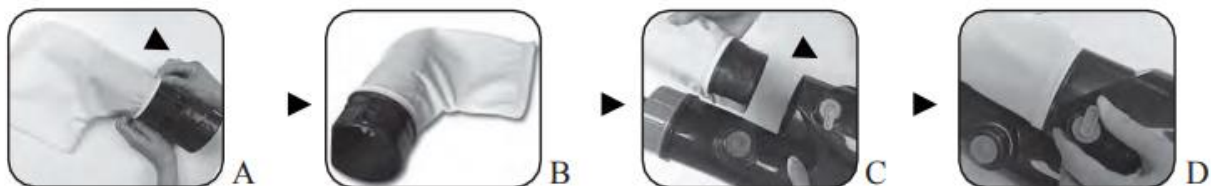

5. Az elektromos porszívó kitakarítása használat után

5.1 Vegye le az átlátszó testet az elektromos tisztítóról (az OPEN-CLOSE irányt követve forgassa 90 fokos NYITOTT irányba), és vegye ki a szemetet az átlátszó testből, majd tisztítsa meg. Az átlátszó testben lévő cső kivehető a test teljes kitisztításához. (A) Ábra

5.2 Vegye ki a szűrőzsák hátsó részét, majd vegye ki a szűrőzsákokat, ezután vegye ki a szemetet, majd tisztítsa meg a szűrőzsákokat.

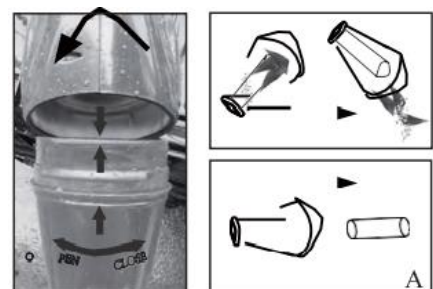

(1) Tisztítási lépések a szabvány szűrőzsákhoz (A-B-C-D-E):

- Forgassa el mindkét rögzítógombot (a szűrőzsák mellett) ugyanabban az irányban, 180 fokban, majd húzza ki a kosarat és a szűrőzsákot a medencetisztító hátuljából.
- Válassza le a szűrőzsákot a szűrőkosárról.
- Tisztítsa meg a szűrőzsákot és a szűrőkosarat.
- Szerelje vissza a szűrőzsákot a szűrőkosárba, a szűrőzsáknak mindkét oldalon a nyílásnak megfelelően kell lennie.



(2) Tisztítási lépések a kis és nagy méretű mikroszűrős zsákhoz (A-B-C-D):

- Forgassa el mindkét rögzítógombot (a szűrőzsák mellett) ugyanabban az irányban, 180 fokban, majd húzza ki a kosarat és a szűrőzsákot a medencetisztító hátuljából.
- Válassza le a szűrőzsákot a szűrőkosárról.
- Tisztítsa meg a szűrőzsákot és a szűrőkosarat.
- Helyezze vissza a szűrőzsákot a szűrőkosárba.

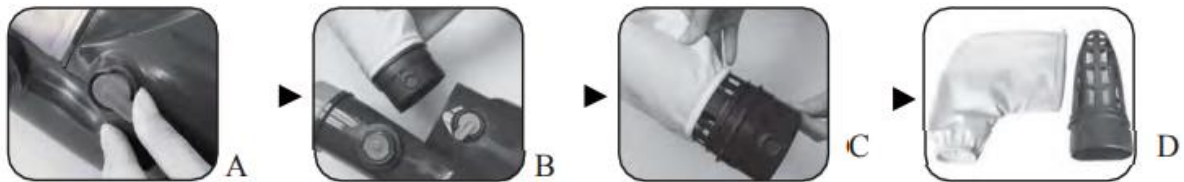

5.3 Ellenőrizze, hogy van-e szemét a visszacsapó szelepbén. Amennyiben van, mossa ki a szelepet.

6. Akkumulátor összeszerelése és cseréje

6.1 AKKUMULÁTOR ÁRTALMATLANÍTÁSA

Az újratölthető medence porszívó akkumulátora egy lítium akkumulátor, amelyet megfelelően kell ártalmatlanítani, ezért kérjük, forduljon a helyi forgalmazóhoz tájékoztatásért.

FIGYELMEZTETÉS!

Soha ne kísérelje meg szétszerelni a lítium akkumulátort.

Távolítsa el az összes személyes tárgyat, például gyűrűket, karkötőket, nyakláncokat és órákat, amikor a lítium akkumulátort lecsatlakoztatja a készülékről.

Az akkumulátor képes rövidzárlatot előidézni, mely megolvaszthatja a tömítést (vagy a hasonló tárgyakat) és a felhevült fém súlyos égési sérüléseket okozhat.

Az akkumulátor eltávolításakor viseljen teljes szemvédőt, kesztyűt és védőruházatot.

Ügyeljen arra, hogy ne érintse meg a vezetékeket, és ne engedje, hogy bármilyen fémdarabbal érintkezessenek, ami szikrát és/vagy rövidzárlatot okozna az akkumulátorban.

Soha ne dohányozzon, és ne használjon nyílt lángot a tisztító közelében, mert az akkumulátorok olyan gázokat hozhatnak létre, amelyek esetleg meggyulladhatnak.

Ne tegye ki tűznek vagy intenzív hőnek, mert ez robbanáshoz vezethet.

FIGYELEM!

Ha az akkumulátor szivárog, kerülje a szivárgó savval való érintkezést, és helyezze a sérült akkumulátort egy műanyag zacskóba. Ha a sav érintkezik a bőrrel és a ruházattal, azonnal mossa le bő szappannal és vízzel. Ha a sav szembe kerül, azonnal öblítse ki folyó hideg vízzel legalább 15 percig. Azonnal forduljon orvoshoz.

6.2 Az elemcsere lépései

(1) Nyomja meg az "a" gombot előre a nyíl irányába, amíg nem szorul meg a csatlakozó nyílása. (ahogy az "A" kép is mutatja)

(2) Tartsa a porszívótestet, miközben megfordítja a csatlakozót, és eltávolítja az akkumulátor felszerelését. („b1” a B ábrán)

Megjegyzés: Kérjük, ne húzza erősen az akkumulátorcsoportot, és válassza szét az akkumulátort és a kötőelemet. (b2 Ábra)

(3) Vegye ki a használt akkumulátort, és cserélje ki az új lítium akkumulátort. Csatlakoztassa először az akkumulátort és a kötőelemet a tartóban, lásd a "c1-et" a "C" képen, majd tegye be az akkumulátort.

Megjegyzés: Az akkumulátornak a megfelelő helyen kell lennie, kb. 10 mm-re a csatlakozó porttól, a vezeték helye pedig az üres oldalon van. (lásd „c2-t” a C képen)

(4) Csavarja be a csatlakozót a porszívótestbe az óramutató járásával megegyező irányban, amíg az "a" gomb bele nem illeszkedik a csatlakozó nyílásába. Ahogy a "D" kép is mutatja.

(5) Most már használhatja a terméket az utasításnak megfelelően.

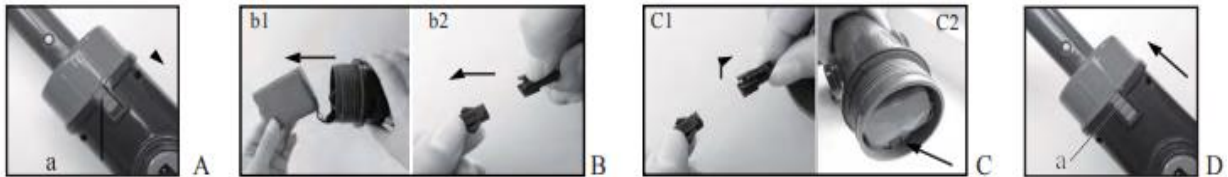

7. Használat

FIGYELMEZTETÉS!

Ne használja a készüléket, ha sérülést talált rajta.

A folyadék szennyezése a kenőanyagok szívárgása miatt fordulhat elő.

Ne használja a készüléket, ha emberek vagy háziállatok vannak a vízben.

Működés előtt győződjön meg róla, hogy a készülék teljesen belemerül a vízbe. NE HASZNÁLJA vízen kívül, mert a tengelytömítések és a motor meghibásodásához vezethet, így a garancia ÉRVÉNYÉT VESZÍTI.

NE HASZNÁLJA a készüléket szűrőzsák vagy szűrőkosár nélkül. A szűrőzsák vagy szűrőkosár nélküli használatból eredő meghibásodás esetén a garancia ÉRVÉNYÉT VESZÍTI.

A szívócső elzáródásának veszélyes és kockázata. A készülék szívóhatást generál. Kerülje a haj, a testrészek vagy a laza ruházat bármely részének érintkezését a működő szívónyílásával.

Soha ne helyezzen testrészeket, ruházatot vagy más tárgyat a készülék nyitott vagy mozgó részeihez.

NE HASZNÁLJA a készüléket mérgező anyagok, gyúlékony vagy robbanékony folyadékok felszedésére, mint például benzin és NE MŰKÖDTESSÉ gyúlékony vagy robbanékony gázok közelében.

FIGYELEM!

A termék eredeti tartozékait használja.

NE HASZNÁLJA közvetlenül a medence sokkolása után. Javasolt 24-48 órát keringtetni a medencét.

Használat után NE HAGYJA a vízben a készüléket.

Az átlátszó szívórésznek megfelelően kell illeszkednie, mielőtt használatba venné az eszközt. (az átlátszó szívórész gombzárás rendszerének köszönhetően, a visszacsapó szelep felsértheti a kezeit)

8. Hibaelhárítás

Hiba	Lehetséges ok	Megoldás
Az eszköz nem szedi fel a hulladékot	Az akkumulátor merülőben van	Töltse fel újra. Teljesen feltöltött állapotban a készülék általános működési időtartama 90 perc.
	A visszacsapó szelep elzáródott	Áramtalanítsa a készüléket és vizuálisan győződjön meg róla, hogy a szelep valóban elzáródott. Használja a kezét, kétszer elforgatva a szelepet, hogy könnyítse a forgást. FIGYELEM! Karbantartás előtt győződjön meg róla, hogy a készülék áramtalanítva van.
	A visszacsapó szelep eltört	Lépjön kapcsolatba az eladóval alkatrészcsereivel kapcsolatban
	Ha a szűrőzsák megtelt	Vegye ki a szűrőkosarat és a szűrőzsákot, majd tisztítsa meg őket
Szennyeződés folyik ki az átlátszó szívófejréstől	(1)Az elől lévő visszacsapó szelep gumis része elszakadt. (2)Tele van piszokkal	(1)A gumis rész ajtóként viselkedik, aminek következtében a szennyeződés visszafelé folyik a szelepen és az átlátszó fejrészen (2)Távolítsa el a szemetet
A szennyeződés kifolyik az elülső szűrőzsákból	A szűrőzsák megsérült	Helyezzen be egy újat
A fogantyú/ nyél csatlakozó nem összeszerelhető	A rögzítő kapocs letört/eltört	Használjon új fajta V-alakú kapcsokat
A porszívó nem töltődik	Az akkumulátor meghibásodott	Lépjön kapcsolatba az eladóval a cserével kapcsolatban FIGYELEM! Csere esetén lépjön kapcsolatba az eladóval, hogy a megfelelő lítiumos akkumulátort vásárolja meg, máskülönben a készülék tönkremegy.
	A töltő nem működik	A megfelelő töltőért keresse fel az eladót FIGYELEM! A nem megfelelő töltő használata a készülék/akkumulátor meghibásodását okozhatja és érvényteleníti a garanciát.